



لوریج®

نشان آرامند

۱۴۰۳ - ۲۰۲۴



نیشنل بینک

۶

درباره ما

- ۶ مقدمه
- ۸ افتخارات

۱۲

پکیج

- ۱۴ آدنا
- ۱۶ هرما
- ۱۸ هیرو
- ۲۰ آرتمن

۲۲

رادیاتور

- ۲۸ رز
- ۲۹ پربازده
- ۳۰ آذر
- ۳۱ افروز
- ۳۴ کامپکت
- ۳۸ بهداشتی
- ۴۲ اتصالات

۴۶

کولرهای آبی

- ۴۸ فوق کم مصرف سلولزی
- ۵۰ فوق کم مصرف
- ۵۲ آبی سلولزی
- ۵۴ هوا دهی از بالا
- ۵۶ آبی عمومی
- ۵۸ قابل حمل



گروه صنعتی لورچ

WWW.LORCHCO.COM



ما در شرکت **لورچ** ماموریت داریم ، محصولات سرمایشی و گرمایشی را طراحی و تولید کنیم که محیطی با دمای آسایش را فراهم کنند بطوری که شما در تلاش روزمره و ساعات استراحت آرامش را تجربه کنید و **لورچ** را **نشانه آرامش** زندگی خود ببینید.

گروه صنعتی لورچ با سابقه درخشان به عنوان یکی از بزرگترین تولیدکنندگان لوازم خانگی (تاسیسات سرمایشی و گرمایشی) کشور با نام تجاری لورچ، از سال ۱۳۵۷ ه.ش با سرمایه گذاری بخش خصوصی و با هدف کارآفرینی و اشتغال زایی در شهر اصفهان تاسیس گردیده است. از دیدگاه واژه شناسی در فرهنگ اصفهان باستان، آتش گداخته و شعله آبی رنگ آتش را لورچ می نامیدند.

ما اکنون در زمینه تولید محصولاتی مانند پکیج شوفاژ دیواری، رادیاتور پانلی و کولر آبی فعالیت می نمائیم و به موفقیت خود ایمان داریم زیرا تلاش می کنیم: برترین در تکریم مشتری، سریع های نو، ما را به بازارهای جدید بین المللی سوق خواهد داد.



تندیس طلایی رعایت حقوق مصرف‌کنندگان



واحد نمونه صنعت و معدن استان اصفهان



گواهینامه رعایت حقوق مصرف‌کنندگان



واحد تولیدی نمونه استاندارد استان اصفهان - واحد نمونه استاندارد

افتخارات



اخذ گواهینامه رعایت حقوق مصرف‌کنندگان در ۷ سال متوالی

Always Inside Temp



24



پکیج شوفاژ دیواری Combi Boiler



ویژگی‌های مشترک پکیج‌های شوفاژ دیواری لورچ

- دو مبدل و فن دار
- قطعات پکیج منطبق با استاندارد های اروپا
- سیستم هواگیری خودکار جهت تخلیه هوای باقیمانده در سیستم و حفاظت از آسیب های احتمالی به دستگاه‌های مجهز به پمپ سیرکولاسیون با هدهای مختلف بر حسب ظرفیت دستگاه و متراژ محیط
- راندمان حرارتی بالا
- قابلیت نصب دودکش دوجداره جهت انجام ایمن ترین نصب و دستیابی به بالاترین راندمان
- مجهز به سیستم هوشمند کنترل دودکش
- قابلیت تنظیم تدریجی شعله متناسب با نیاز گرمایشی محیط
- مجهز به سیستم بای پس داخلی جهت حفاظت از عملکرد صحیح دستگاه
- قابلیت اتصال به ترموستات اتاقی
- سیستم ضد یخ زدگی
- مجهز به سیستم عیب یابی هوشمند جهت رفع خطاهای ایجاد شده دستگاه
- قابلیت اتصال به سنسور محیط خارج که دمای پکیج را با محیط خارج تنظیم می کند
- مجهز به نمایشگر دیجیتال جهت نمایش دمای آب و وضعیت عملکرد دستگاه
- مجهز به سیستم ضد گیرپاژ
- ابعاد مناسب و کوچک متناسب با عمق کابینت در ظرفیت‌های ۲۴ کیلووات

آدنا Adena

- LCD PANEL
- 2 YEARS GUARANTY
- LOW DEPTH(24KW)

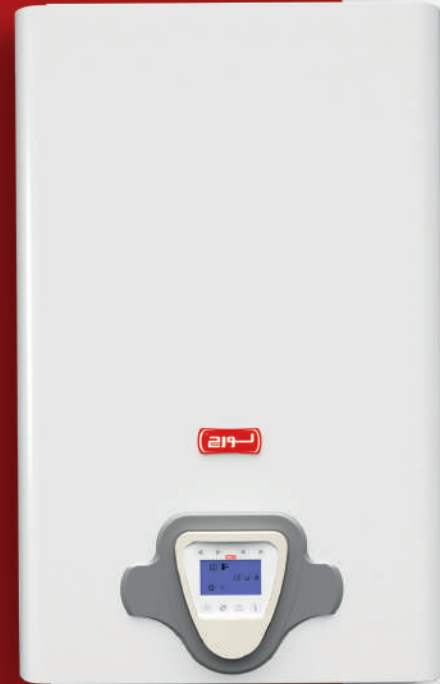

داغ و پُر حرارت

ظرفیت حرارتی	Unit			شرح جزئیات
	۲۴	۲۸	۳۲	
۲۵.۲	۳۱	۳۳.۸	Kw	حداکثر توان اسمی
۲۳.۵	۲۸.۸	۳۱.۱	Kw	ظرفیت حرارت خروجی
۸۵	۸۵	۸۵	°C	حداکثر دمای آب مدار گرمایش
۶۰	۶۰	۶۰	°C	حداکثر دمای آب مدار آب گرم
۳۰-۶۰	۳۰-۶۰	۳۰-۶۰	°C	رنج دمایی آب مصرفی
۳۰-۸۰	۳۰-۸۰	۳۰-۸۰	°C	رنج دمای آب سیستم گرمایشی برای رادیاتور
۲۷-۵۵	۲۷-۵۵	۲۷-۵۵	°C	رنج دمای آب سیستم گرمایشی برای گرمایش کف
۰,۳	۰,۳	۰,۳	bar	حداقل فشار آب راه اندازی
۵	۶	۶,۵	m.w.c	حداکثر ارتفاع پمپ
۶	۱۲	۱۲	Lit	ظرفیت منبع انبساط
۱۰	۱۲	۱۴	lit/min	دبی آب مصرفی در $\Delta T 35^{\circ}C$
۳/۴	۳/۴	۳/۴	Inch	اندازه اتصالات ورودی و خروجی سیستم گرمایش
۱/۲	۱/۲	۱/۲	Inch	اندازه اتصالات ورودی و خروجی آب بهداشتی
۳/۴	۳/۴	۳/۴	Inch	اندازه اتصالات گاز
۶۰/۱۰۰	۶۰/۱۰۰	۶۰/۱۰۰	mm	قطر دودکش
۸۰/۸۰	۸۰/۸۰	۸۰/۸۰	mm	
۲۷	۳۶	۳۶	Kg	وزن
۴۵۶	۴۵۶	۴۵۶	mm	عرض
۶۹۰	۶۹۰	۶۹۰	mm	ارتفاع
۲۴۰	۳۳۲	۳۳۲	mm	عمق

دارای گرید انرژی B

مجهز به دو مبدل حرارتی





راندمان حرارتی ۹۳/۵ درصد

با ظرفیت‌های ۲۴، ۲۸، ۳۲ کیلووات



۲۸-۳۲ کیلووات

هرما Herma

-  LCD PANEL
-  2 YEARS GUARANTY
-  LOW DEPTH (24KW)
-  ability to connect to BOILER CASCADE SYSTEM
-  ability to connect to IOT

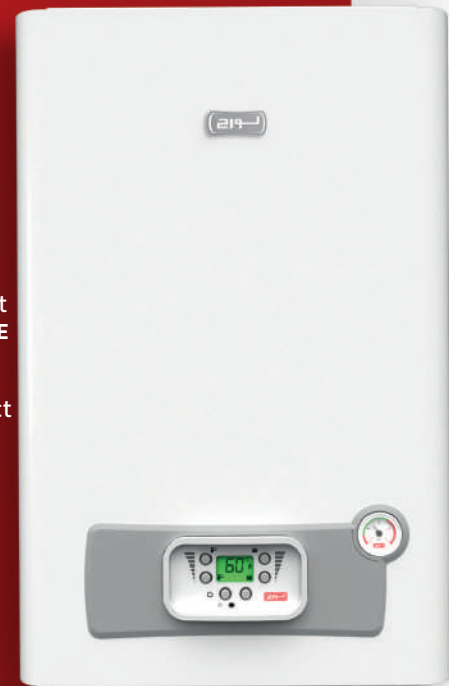

سازگار و گرمابخش

ظرفیت حرارتی	Unit			شرح جزئیات
	۲۴	۲۸	۳۲	
۲۵.۲	۳۱	۳۳.۸	Kw	حداکثر توان اسمی
۲۳.۵	۲۸.۸	۳۱.۱	Kw	ظرفیت حرارت خروجی
۸۵	۸۵	۸۵	°C	حداکثر دمای آب مدار گرمایش
۶۰	۶۰	۶۰	°C	حداکثر دمای آب مدار آب گرم
۳۵-۶۰	۳۵-۶۰	۳۵-۶۰	°C	رنج دمایی آب مصرفی
۳۵-۸۰	۳۵-۸۰	۳۵-۸۰	°C	رنج دمای آب سیستم گرمایشی برای رادیاتور
۲۵-۵۵	۲۵-۵۵	۲۵-۵۵	°C	رنج دمای آب سیستم گرمایشی برای گرمایش کف
۰٫۳	۰٫۳	۰٫۳	bar	حداقل فشار آب راه اندازی
۵	۶	۶٫۵	m.w.c	حداکثر ارتفاع پمپ
۶	۱۲	۱۲	Lit	ظرفیت منبع انبساط
۱۰	۱۲	۱۴	lit/min	دبی آب مصرفی در $\Delta T 35^{\circ}C$
۳/۴	۳/۴	۳/۴	Inch	اندازه اتصالات ورودی و خروجی سیستم گرمایش
۱/۲	۱/۲	۱/۲	Inch	اندازه اتصالات ورودی و خروجی آب بهداشتی
۳/۴	۳/۴	۳/۴	Inch	اندازه اتصالات گاز
۶۰/۱۰۰	۶۰/۱۰۰	۶۰/۱۰۰	mm	قطر دودکش
۸۰/۸۰	۸۰/۸۰	۸۰/۸۰	mm	
۲۷	۳۶	۳۶	Kg	وزن
۴۵۶	۴۵۶	۴۵۶	mm	عرض
۶۹۰	۶۹۰	۶۹۰	mm	ارتفاع
۲۴۰	۳۳۲	۳۳۲	mm	عمق

دارای گرید انرژی B 

مجهز به دو مبدل حرارتی 

راندمان حرارتی ۹۳/۵ درصد 

با ظرفیت‌های ۲۴، ۲۸، ۳۲ کیلووات 

امکان اتصال به خانه هوشمند IOT 

امکان اتصال به سیستم آبخاری 

پکیج  رادیاتور  کولر 



هیرو Hero



LCD
PANEL



2
YEARS
GUARANTY



LOW
DEPTH(24KW)







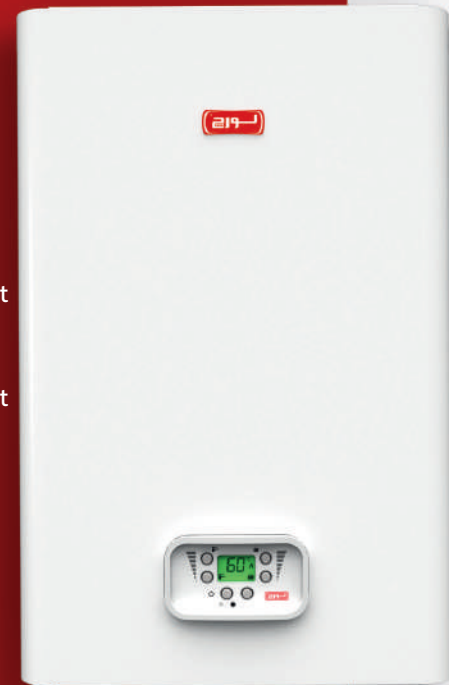

ability to connect
to BOILER CAS-
CADE SYSTEM



ability to connect
to IOT



مقرون به صرفه و کارآمد

-  دارای گرید انرژی B
-  مجهز به دو مبدل حرارتی
-  راندمان حرارتی ۹۳/۵ درصد
-  با ظرفیت ۲۴ کیلووات
-  امکان اتصال به خانه هوشمند IOT
-  امکان اتصال به سیستم آبشاری

ظرفیت حرارتی	Unit	شرح جزئیات
۲۴		
۲۵.۲	Kw	حداکثر توان اسمی
۲۳.۳	Kw	ظرفیت حرارت خروجی
۸۵	°C	حداکثر دمای آب مدار گرمایش
۶۰	°C	حداکثر دمای آب مدار آب گرم
۳۵-۶۰	°C	رنج دمایی آب مصرفی
۳۵-۸۰	°C	رنج دمای آب سیستم گرمایشی برای رادیاتور
۲۵-۵۵	°C	رنج دمای آب سیستم گرمایشی برای گرمایش کف
۰,۳	bar	حداقل فشار آب راه اندازی
۵	m.w.c	حداکثر ارتفاع پمپ
۶	Lit	ظرفیت منبع انبساط
۱۰	lit/min	دبی آب مصرفی در $\Delta T 35^{\circ}C$
۳/۴	Inch	اندازه اتصالات ورودی و خروجی سیستم گرمایش
۱/۲	Inch	اندازه اتصالات ورودی و خروجی آب بهداشتی
۳/۴	Inch	اندازه اتصالات گاز
۶۰/۱۰۰	mm	قطر دودکش
۸۰/۸۰	mm	
۲۷	Kg	وزن
۴۵۶	mm	عرض
۶۹۰	mm	ارتفاع
۲۴۰	mm	عمق



“IN THE COLD SEASON, YOU WILL NOT FEEL THE COLD AT ALL”





مشخصات خط تولید

پیشرفته‌ترین خط تولید حال حاضر جهان ساخت کشور ایتالیا با خصوصیات نظیر:

- خط تولید تمام اتوماتیک با ظرفیت تولید در سه شیفت
- خط جوش تمام اتوماتیک شامل نقطه جوش، درز جوش و جوش اتصالات خروجی و ورودی (T)
- امکان تولید رادیاتور با سه پانل و سه کانوکتور تا حداکثر طول ۳ متر و ارتفاع ۳۰ تا ۹۰ سانتی‌متر
- در تولید رادیاتورهای پانلی لورچ از ورق‌های ۱/۲۵ میلی‌متری مطابق با استاندارد EN10130 و EN10131 استفاده می‌گردد
- در خط تولید شرکت لورچ تست در فشار هوای ۱۳ بار صورت می‌گیرد که امکان کارکرد رادیاتور در فشار ۱۰ بار و استفاده در ساختمان‌هایی تا ۲۲ طبقه را ممکن می‌سازد. این تست‌ها با مواد ضدخوردگی و زنگ‌زدگی می‌باشد که موجب افزایش عمر مفید رادیاتور نیز می‌گردد.



تکنولوژی خط رنگ

- شستشو و پوشش سطحی با مواد نانو به منظور طول عمر بیشتر، دوام رنگ و عدم خوردگی و زنگ زدگی
- پوشش اولیه رنگ پایه آب و مرحله پخت اولیه
- پوشش نهایی الکترواستاتیک به صورت رباتیک و پخت نهایی
- دارای کیفیت رنگ عالی با پوشش منحصر بفرد نانو و رنگ سفید براق با چسبندگی بالا منحصر به کارخانه لورچ

رادیاتور پانلی فولادی

Steel Panel Radiator



ویژگی‌های مشترک رادیاتورهای پانلی فولادی

بازده حرارتی در رادیاتور فولادی پانلی بیشتر از آلومینیومی است به طوری که یک متر رادیاتور پانلی نوع PKKP با ۱۵ پره رادیاتور آلومینیومی موجود در بازار که هم ارتفاع باشند، برابر است.

در نوع آلومینیومی به علت واکنش بین مس مبدل و آلومینیوم رادیاتور، گاز هیدروژن تولید می‌شود که باعث می‌گردد رادیاتور نیاز به هواگیری مکرر داشته باشد، ضمناً موجب تشکیل رسوب و گرفتگی در مبدل شده و نهایتاً سوراخ شدن رادیاتور آلومینیومی یا آسیب به دستگاه پکیج را در پی دارد که این مشکل در رادیاتورهای پانلی به دلیل جنس فولاد آنها وجود ندارد.

باتوجه به جنس فولاد در رادیاتورهای پانلی و عدم واکنش بین مس مبدل پکیج های دیواری و فولاد میزان جرم‌گیری پکیج در رادیاتور پانلی کمتر می‌باشد در صورتی که در واکنش بین آلومینیوم و مس تولید پیل می‌شود که موجب گرفتگی مبدل پکیج می‌گردد.

• این محصول با ۱۲ سال گارانتی به مشتریان عرضه می‌گردد.

• قیمت پایین‌تر نسبت به رادیاتورهای آلومینیومی یکی دیگر از مزیت های رادیاتورهای فولاد است.

• در نوع رادیاتور فولادی به دلیل ناچیز بودن حرارت تابشی نسبت به نوع آلومینیومی، دیوارها تغییر رنگ کمتری دارند.

• حجم آبگیری مناسب و محاسبه شده که موجب می‌شود رادیاتورهای لورچ دارای حداکثر میزان ظرفیت و راندمان حرارتی باشد.

• سهولت در نظافت رادیاتور یکی دیگر از ویژگی‌های منحصر بفرد رادیاتورهای شرکت لورچ می‌باشد.

• طراحی منحصر بفرد کانوکتور (کانوکتور یک ورق فولادی است که به صورت زیگزاگی یا سینوسی بر روی رادیاتورهای پانلی جوش داده می‌شوند.) high Performance با حداکثر کارایی در حرارت‌دهی نسبت به نمونه‌های داخلی و خارجی

• رادیاتورهای لورچ سازگار با انواع پکیج‌ها می‌باشد.

• کاهش استهلاک و افزایش طول عمر پکیج در نوع پانلی بطور چشمگیری قابل مشاهده است.

• رادیاتورهای پانلی لورچ با طراحی منحصر بفرد در مدل‌های رز، پربازده، آذر و افروز با اندازه‌های مختلف (۴۰۰ تا ۳۰۰۰ میلی‌متر) تولید می‌شوند.

پُر بازده

Por Bazdeh

داغ و پُر شور

این محصول در مدل های ۱۱ (PK), ۲۲ (PKKP), ۳۳ (PKKPKP) و در ارتفاع ۳۰۰ تا ۶۰۰ میلی‌متر و طول ۴۰۰ تا ۳۰۰۰ میلی‌متر و دارای چهار ورودی-خروجی می باشد.



تولید شده در خط تمام اتوماتیک 

امکان تولید از طول ۴۰ تا ۳۰۰ سانتی‌متر 

پوشش سطحی با مواد نانو، رنگ آستر پایه آب و رنگ الکترواستاتیک 

کانوکتور کامل 

 NANO COATING

 HIGH EFFICIENCY

30 cm

55 cm

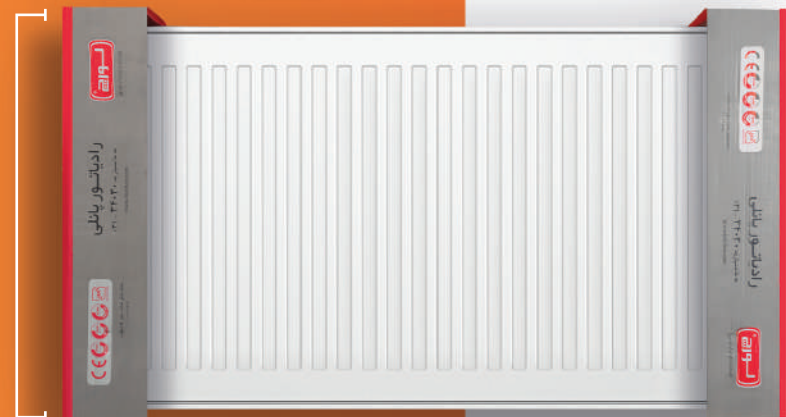

رُز

Rose

خوش‌رو و بی‌همتا

این محصول در مدل های ۱۱ (PK), ۲۲ (PKKP), ۳۳ (PKKPKP) و در ارتفاع ۳۰۰ تا ۶۰۰ میلی‌متر و طول ۴۰۰ تا ۳۰۰۰ میلی‌متر و دارای چهار ورودی-خروجی می باشد.

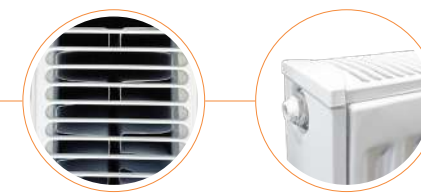

تولید شده در خط تمام اتوماتیک 

امکان تولید از طول ۴۰ تا ۳۰۰ سانتی‌متر 

پوشش سطحی با مواد نانو، رنگ آستر پایه آب و رنگ الکترواستاتیک 

کانوکتور کامل 

 NANO COATING

 LUXURY



افروز Afrooz

-  NANO COATING
-  ECONOMY

گرم و فروزنده

این محصول در مدل های ۱۱ (PK), ۲۲ (PKKP), ۳۳ (PKKPKP) و در ارتفاع ۳۰۰ تا ۶۰۰ میلیمتر و طول ۴۰۰ تا ۳۰۰۰ میلی متر و دارای چهار ورودی-خروجی می باشد.

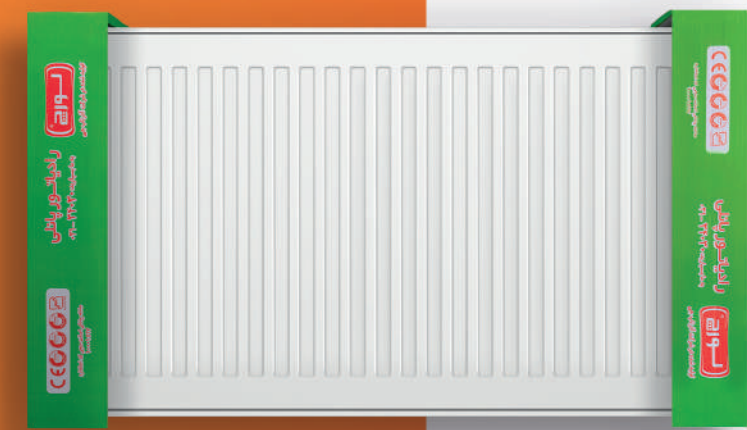
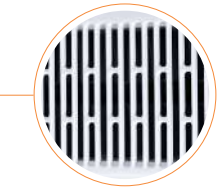

 تولید شده در خط تمام اتوماتیک

 امکان تولید از طول ۴۰ تا ۳۰۰ سانتی متر

 پوشش سطحی با مواد نانو، رنگ آستر پایه آب و رنگ الکترواستاتیک

آذر Azar

-  NANO COATING
-  ECONOMY

گرم و آتشین

این محصول در مدل های ۱۱ (PK), ۲۲ (PKKP), ۳۳ (PKKPKP) و در ارتفاع ۳۰۰ تا ۶۰۰ میلیمتر و طول ۴۰۰ تا ۳۰۰۰ میلی متر و دارای چهار ورودی-خروجی می باشد.



 تولید شده در خط تمام اتوماتیک

 امکان تولید از طول ۴۰ تا ۳۰۰ سانتی متر

 پوشش سطحی با مواد نانو، رنگ آستر پایه آب و رنگ الکترواستاتیک

• جدول ارتفاع، محدودده طول و فاصله مرکز تا مرکز ورودی-خروجی رادیاتور استاندارد

ارتفاع رادیاتور برحسب میلیمتر	300	400	500	555	600	750	900
فاصله مرکز تا مرکز (B) بر حسب میلیمتر	245	345	445	500	545	695	845
طول در همه مدلها بر حسب میلیمتر	400-3000	400-3000	400-3000	400-3000	400-3000	400-3000	400-3000

• محاسبات بر اساس یکمتر رادیاتور می باشد.

•• جدول اطلاعات حجم آبگیری، لیتر در یک متر طول رادیاتور پانلی مدل استاندارد

ارتفاع رادیاتور برحسب میلیمتر	300	400	500	555	600	750	900							
TYPE	وزن Kg/m	حجم آبگیری l/m	وزن Kg/m	حجم آبگیری l/m	وزن Kg/m	حجم آبگیری l/m	وزن Kg/m	حجم آبگیری l/m	وزن Kg/m	حجم آبگیری l/m	وزن Kg/m	حجم آبگیری l/m	وزن Kg/m	حجم آبگیری l/m
11 (PK)	9.17	1.76	12.00	2.17	14.15	2.58	16.32	2.91	17.66	3.10	21.91	3.76	26.15	4.47
21 (PKP)	14.58	3.41	19.37	4.22	23.39	5.08	26.19	5.63	28.63	6.02	35.57	7.37	42.51	8.87
22 (PKKP)	16.77	3.44	22.28	4.27	26.72	5.13	30.10	5.68	33.19	6.07	41.32	7.41	49.44	8.92
33 (PKKPKP)	24.94	5.10	33.28	6.30	39.93	7.61	44.86	8.40	49.49	8.87	61.65	11.31	73.81	13.17

جدولها

به همراه نقشه های فنی رادیاتور پانلی استاندارد

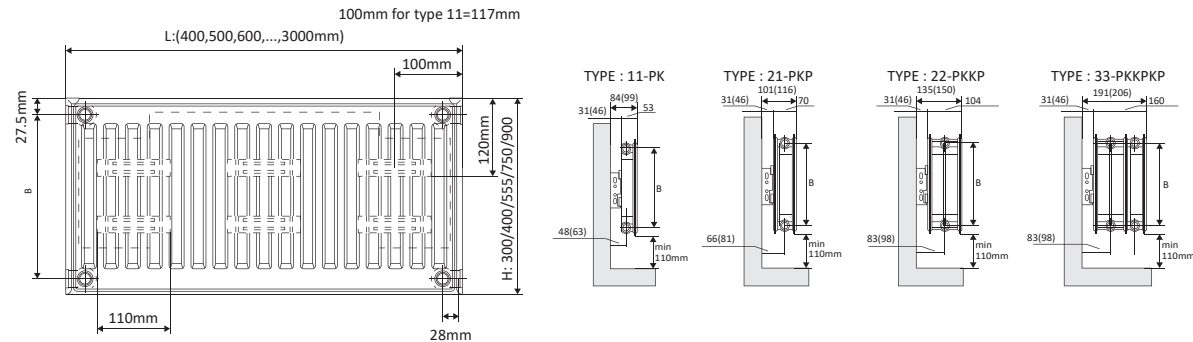

• نقشه فنی رادیاتور پانلی استاندارد

TYPE 11	ارتفاع	Δ T 50°C		Δ T 60°C	
		WAT/M	KCAL/HM	WAT/M	KCAL/HM
	300	591	508	767	660
	400	788	678	990	851
	500	937	806	1202	1034
	555	1048	901	1323	1138
	600	1087	930	1415	1217
	750	1326	1124	1675	1440
	900	1544	1328	1940	1668

TYPE 22	ارتفاع	Δ T 50°C		Δ T 60°C	
		WAT/M	KCAL/HM	WAT/M	KCAL/HM
	300	1093	940	1382	1188
	400	1389	1195	1767	1520
	500	1670	1437	2125	1827
	555	1823	1568	2325	2000
	600	1952	1678	2484	2136
	750	2315	1991	2940	2528
	900	2675	2300	3414	2936

TYPE 21	ارتفاع	Δ T 50°C		Δ T 60°C	
		WAT/M	KCAL/HM	WAT/M	KCAL/HM
	300	837	720	1057	909
	400	1068	918	1363	1172
	500	1281	1102	1628	1400
	555	1403	1207	1779	1530
	600	1494	1287	1894	1629
	750	1743	1499	2206	1897
	900	1977	1700	2516	2164

TYPE 33	ارتفاع	Δ T 50°C		Δ T 60°C	
		WAT/M	KCAL/HM	WAT/M	KCAL/HM
	300	1578	1357	2003	1723
	400	1976	1699	2516	2164
	500	2345	2017	2989	2570
	555	2546	2190	3246	2792
	600	2714	2334	3462	2977
	750	3207	2758	4091	3518
	900	3706	3187	4738	4075

کامپکت Compact

NANO
COATING

جمع و جورِ کاربرد

این محصول در مدل‌های و در ارتفاع ۳۰۰ تا ۶۰۰ میلی‌متر و طول ۴۰۰ تا ۳۰۰۰ میلی‌متر و دارای شش ورودی-خروجی می‌باشد که ۲ عدد آن در زیر رادیاتور قرار گرفته است و امکان نصب در حالت مختلف را برای مصرف‌کننده میسر می‌سازد.

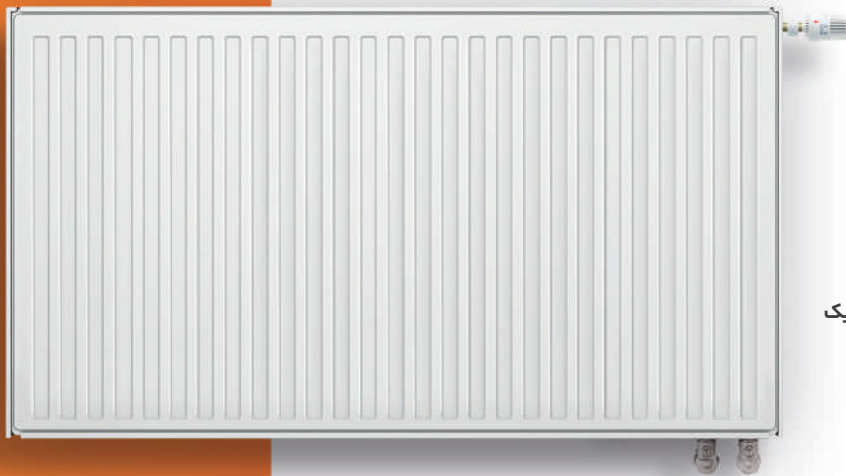

تولید شده در خط تمام اتوماتیک



ابعاد متنوع از ۴۰ تا ۳۰۰ سانتی‌متر



پوشش سطحی با مواد نانو، رنگ آستر پایه آب و رنگ الکترواستاتیک



کانوکتور کامل



• جدول ارتفاع، محدودده طول و فاصله مرکز تا مرکز ورودی-خروجی رادیاتور کامپکت

ارتفاع رادیاتور برحسب میلیمتر	300	400	500	555	600	750	900
فاصله مرکز تا مرکز (B) بر حسب میلیمتر	245	345	445	500	545	695	845
طول در همه مدلها بر حسب میلیمتر	400-3000	400-3000	400-3000	400-3000	400-3000	400-3000	400-3000

• جدول اطلاعات حجم آبگیری، لیتر در یک متر طول رادیاتور پانلی مدل کامپکت

ارتفاع رادیاتور برحسب میلیمتر	300	400	500	555	600	750	900							
TYPE	وزن Kg/m	حجم آبگیری l/m	وزن Kg/m	حجم آبگیری l/m	وزن Kg/m	حجم آبگیری l/m	وزن Kg/m	حجم آبگیری l/m	وزن Kg/m	حجم آبگیری l/m	وزن Kg/m	حجم آبگیری l/m	وزن Kg/m	حجم آبگیری l/m
11 (PK)	9.17	1.76	12.00	2.17	14.26	2.65	16.32	2.91	17.66	3.10	21.91	3.76	26.15	4.47
21 (PKP)	14.58	3.41	19.37	4.22	23.52	5.15	26.19	5.63	28.63	6.02	35.57	7.37	42.51	8.87
22 (PKKP)	16.77	3.44	22.28	4.27	26.72	5.20	30.10	5.68	33.19	6.07	41.32	7.41	49.44	8.92
33 (PKKPKP)	24.94	5.10	33.28	6.30	39.94	7.68	44.86	8.40	49.49	8.87	61.65	11.31	73.81	13.17

• اطلاعات بر مبنای یک متر رادیاتور می باشد.

TYPE 11	ارتفاع	Δ T 50°C		Δ T 60°C	
		WAT/M	KCAL/HM	WAT/M	KCAL/HM
	300	591	508	767	660
	400	788	678	990	851
	500	937	806	1202	1034
	555	1048	901	1323	1138
	600	1087	930	1415	1217
	750	1326	1124	1675	1440
	900	1544	1328	1940	1668

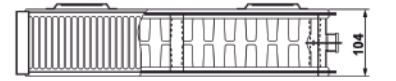
TYPE 22	ارتفاع	Δ T 50°C		Δ T 60°C	
		WAT/M	KCAL/HM	WAT/M	KCAL/HM
	300	1093	940	1382	1188
	400	1389	1195	1767	1520
	500	1670	1437	2125	1827
	555	1823	1568	2325	2000
	600	1952	1678	2484	2136
	750	2315	1991	2940	2528
	900	2675	2300	3414	2936

TYPE 21	ارتفاع	Δ T 50°C		Δ T 60°C	
		WAT/M	KCAL/HM	WAT/M	KCAL/HM
	300	837	720	1057	909
	400	1068	918	1363	1172
	500	1281	1102	1628	1400
	555	1403	1207	1779	1530
	600	1494	1287	1894	1629
	750	1743	1499	2206	1897
	900	1977	1700	2516	2164

TYPE 33	ارتفاع	Δ T 50°C		Δ T 60°C	
		WAT/M	KCAL/HM	WAT/M	KCAL/HM
	300	1578	1357	2003	1723
	400	1976	1699	2516	2164
	500	2345	2017	2989	2570
	555	2546	2190	3246	2792
	600	2714	2334	3462	2977
	750	3207	2758	4091	3518
	900	3706	3187	4738	4075

جدولها

به همراه نقشه های فنی رادیاتور پانلی کامپکت

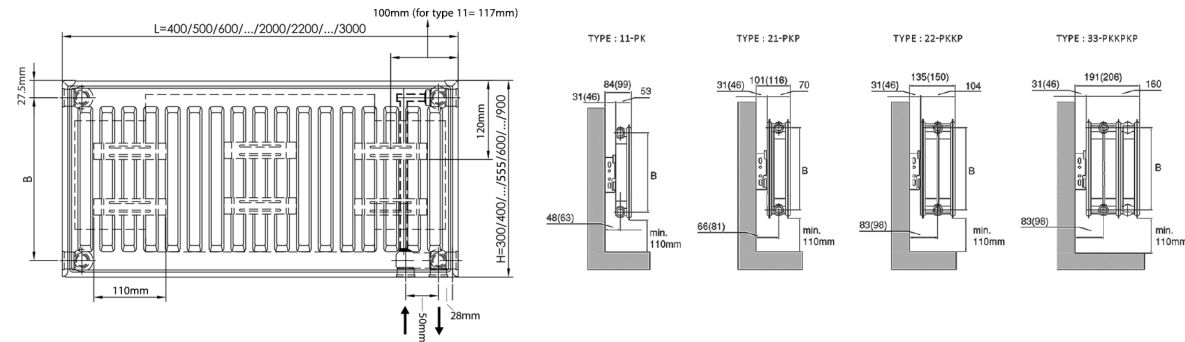

• نقشه فنی رادیاتور پانلی کامپکت

بهداشتی Sanitary

NANO
COATING

دلسوز و پر تب و تاب

این نوع رادیاتور مشابه استاندارد است ولی فاقد کانوکتور، کاورهای کناری و صفحه مشبک بالایی می‌باشد. ویژگی خاص این نوع رادیاتور، قابلیت راحتی در تمیزکاری می‌باشد به همین دلیل مناسب برای استفاده در بیمارستان‌ها، داروخانه‌ها، موسسات بهداشتی، مدارس، مهد کودک و کارخانجات مواد غذایی است. این نوع در مدل‌های P, PP تولید می‌شود.

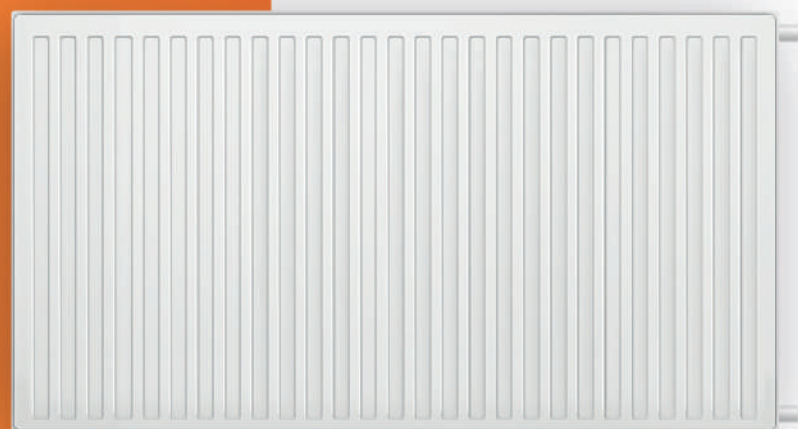

تولید شده در خط تمام اتوماتیک

ابعاد متنوع از ۴۰ تا ۳۰۰ سانتی‌متر

پوشش سطحی با مواد نانو، رنگ آستر پایه آب و رنگ الکترواستاتیک



• جدول ارتفاع،محدوده طول و فاصله مرکز تا مرکز ورودی-خروجی رادیاتور بهداشتی

ارتفاع رادیاتور برحسب میلیمتر	300	400	500	555	600	750	900
فاصله مرکز تا مرکز (B) بر حسب میلیمتر	245	345	445	500	545	695	845
طول در همه مدل ها بر حسب میلیمتر	400-3000	400-3000	400-3000	400-3000	400-3000	400-3000	400-3000

• جدول اطلاعات حجم آب‌گیری، لیتر در یک متر طول رادیاتور پانلی مدل بهداشتی

ارتفاع رادیاتور برحسب میلیمتر	300		400		500		555		600		750		900	
	وزن Kg/m	حجم آب‌گیری l/m	وزن Kg/m	حجم آب‌گیری l/m	وزن Kg/m	حجم آب‌گیری l/m	وزن Kg/m	حجم آب‌گیری l/m	وزن Kg/m	حجم آب‌گیری l/m	وزن Kg/m	حجم آب‌گیری l/m	وزن Kg/m	حجم آب‌گیری l/m
P	6.32	1.76	8.19	2.17	10.06	2.58	11.08	2.91	11.93	3.10	14.74	3.76	17.54	4.47
PP	12.42	3.44	16.70	4.27	19.78	5.13	21.82	5.68	23.5	6.07	32.75	7.41	34.61	8.92
PPP	18.26	5.1	23.94	6.3	29.48	7.61	32.54	8.4	35	8.87	46.13	11.31	51.68	13.17

جدول‌ها

به همراه نقشه‌های فنی رادیاتور پانلی بهداشتی

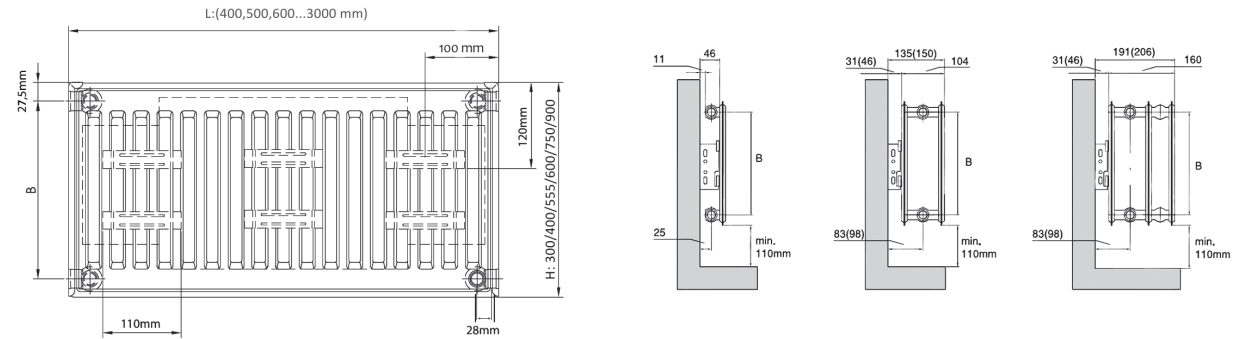

• نقشه فنی رادیاتور پانلی بهداشتی

• اطلاعات بر مبنای یک‌متر رادیاتور می‌باشد.

ارتفاع	Δ T 50°C		Δ T 60°C	
	WAT/M	KCAL/HM	WAT/M	KCAL/HM
300	352	303	448	386
400	462	398	587	505
500	569	489	721	620
555	626	539	793	682
600	671	577	848	729
750	815	701	1032	888
900	950	817	1222	1051

ارتفاع	Δ T 50°C		Δ T 60°C	
	WAT/M	KCAL/HM	WAT/M	KCAL/HM
300	656	564	830	714
400	827	711	1046	900
500	988	845	1269	1091
555	1071	921	1356	1166
600	1139	980	1441	1240
750	1354	1165	1717	1477
900	1558	1340	1913	1645

ارتفاع	Δ T 50°C		Δ T 60°C	
	WAT/M	KCAL/HM	WAT/M	KCAL/HM
300	916	787	1163	1000
400	1141	982	1450	1247
500	1358	1168	1725	1484
555	1473	1267	1872	1610
600	1568	1348	1993	1714
750	1870	1608	2377	2044
900	2162	1859	2750	2365

• انواع اتصال رادیاتور به دیوار

اتصال به وسیله نبشی بست اتصال به دیوار

این بست برای تمام مدل‌هایی که دارای براکت اتصال به دیوار باشد قابل استفاده است. برای طول‌های ۴۰۰ تا ۱۴۰۰ دو عدد و برای ۱۵۰۰ تا ۳۰۰۰ میلیمتر سه عدد بست استفاده می‌شود ابعاد برای مدل‌های مختلف به شرح جدول زیر می‌باشد:

جدول ابعاد نبشی بست لتصال به دیوار

ابعاد / ارتفاع	300mm	400mm	500mm	555mm	600mm	750mm	900mm
A mm	106	206	306	360	406	556	706
B mm	81	181	281	335	381	531	681
C mm	30	30	30	30	30	30	30
D mm	45	45	40	45	45	45	45

• بست اتصال به دیوار گیره‌ای:

بست اتصال به دیوار گیره‌ای و رادیاتور مناسب آن به سفارش مشتری تولید می‌شود و امکان نصبی دیگر مطابق الگوی زیر را ارائه می‌دهد.

مزایای این نوع بست اتصال، استفاده از دوطرف رادیاتور و همچنین سهولت نصب آن می‌باشد. در قطعات همراه این نوع بست، کلیپس پلاستیکی وجود ندارد. ضمن اینکه رادیاتور فاقد براکت و بست اتصال به دیوار است.

جدول ابعاد بست اتصال به دیوار گیره‌ای رادیاتور

ابعاد / ارتفاع	300mm	400mm	500mm	555mm	600mm	750mm	900mm
A mm	309	409	509	564	609	759	909
B mm	298	398	498	553	598	748	898
C mm	31.5	31.5	31.5	31.5	31.5	31.5	31.5
D mm	32	32	32	32	32	32	32

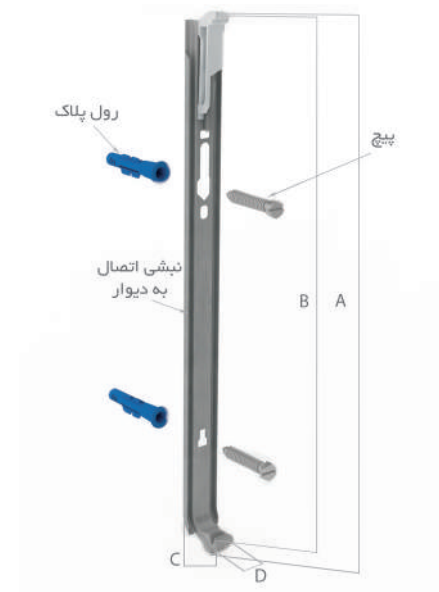
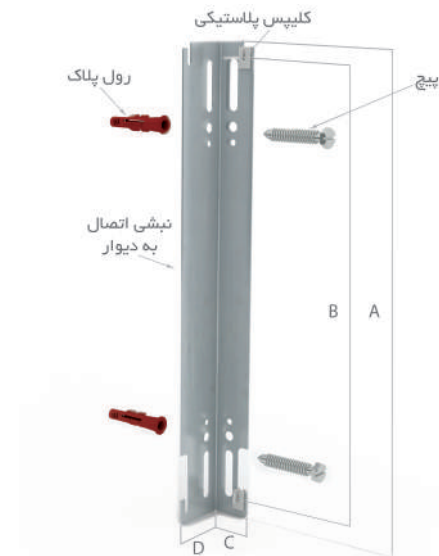

• نحوه محاسبه طول رادیاتور مورد نیاز برای ساختمان:

به طور تقریبی جهت مقایسه طول رادیاتور مورد نیاز باید در طبقات میانی به ازای هر متر مربع سطح زیر بنای مفید، ۹۰ وات و برای طبقات منتهی به سقف، ۱۱۰ وات در نظر گرفته شود به عنوان مثال رادیاتوری به طول یک متر با حرارت‌دهی ۲۲۰۰ وات، جهت استفاده در یک اتاق ۲۰ متر مربعی که منتهی به سقف می‌باشد، مناسب است.

البته محاسبات دقیق باید توسط مشاور تاسیسات انجام شود.

نحوه محاسبه $\Delta T=50^{\circ}\text{C}$ و $\Delta T=60^{\circ}\text{C}$

$$\Delta T=50^{\circ}\text{C} \rightarrow \left[\frac{75^{\circ}\text{C} + 65^{\circ}\text{C}}{2} \right] - 20^{\circ}\text{C}$$

دمای محیط - $\Delta \left[\frac{\text{دمای آب خروجی از رادیاتور} + \text{دمای آب ورودی به رادیاتور}}{2} \right]$

$$\Delta T=60^{\circ}\text{C} \rightarrow \left[\frac{85^{\circ}\text{C} + 75^{\circ}\text{C}}{2} \right] - 20^{\circ}\text{C}$$

• خط و اجزای بسته‌بندی

بسته‌بندی به طور کامل اتوماتیک جهت جلوگیری از صدمات ناشی از حمل و نقل انجام می‌شود و شامل اجزا زیر می‌باشد:

- بسته قطعات همراه ۴ قطعه یا ۶ عدد پیچ و رول پلاک، ۴ یا ۶ عدد کلیپس پلاستیکی، شیر هواگیری با اورینگ و آچار مربوطه، ۱ یا ۳ درپوش‌های مسدودکننده با اورینگ
- درپوش‌های لاستیکی در ورودی و خروجی‌ها
- محافظ‌های پلاستیکی بست نگهدارنده اتصال به دیوار
- پلاستیک حباب‌دار جهت محافظت از رادیاتور و رنگ آن
- ۲ عدد کارتن در گوشه‌ها
- ۲ یا ۳ عدد نبشی اتصال به دیوار که روی کارتن‌های کنار قرار می‌گیرد.
- پوشش شیرینگ نهایی رادیاتور

“HOT
BEAUTIFUL
DURABLE”



کولر آبی

Evaporative Air Cooler



کولرهای آبی تجهیزات سرمایشی هستند که عمدتاً در مناطق گرم و خشک استفاده می‌شوند. استفاده از این وسایل در اقلیم‌های مرطوب توصیه نمی‌شود. این تجهیزات در حجم و ظرفیت‌های متفاوتی تولید می‌گردند که لزوم استفاده از ظرفیت مناسب با محل استفاده برای دستیابی به راندمان و سرمایش مطلوب، ضروری است. اساس کار کولرهای آبی، سرمایش تبخیری است. در این فرآیند رطوبت به تدریج به هوا اضافه می‌گردد و هوای ورودی حرارتش را با تبخیر آب مبادله می‌کند. علت تقاضای بالای این محصول توسط مصرف‌کنندگان در کشورمان سادگی عملکرد و نصب آسان، مصرف متعادل انرژی نسبت به سایر تجهیزات سرمایشی می‌باشد. دقت در محل نصب و کانال‌کشی صحیح و اصولی، دقت در انتخاب ظرفیت در هنگام خرید از عوامل دستیابی به راندمان بهتر و مصرف انرژی کمتر می‌باشد.

NEW

A+++

کولرهای آبی فوق کم مصرف سلولزی

High Efficiency
Cellulose
Evaporative
Air Cooler

MODEL: LCDC80

LCD
PANEL

2
YEARS
GUARANTY

COOLING EFFICIENCY
MORE THAN 85%



پرتوان و کم مصرف

کولر آبی فوق کم مصرف با موتور BLDC از نوع دایرکت تا ۶۰ درصد کاهش مصرف برق بدون افت هوادهی می باشد. این کولر با حذف پولی موتور و فلکه فن و تسمه، مجهز به فن پلیمری پرتوان و بی صدا است. همچنین این کولر به پانل کنترل هوشمند دما و هوادهی به طور همزمان مجهز است و دارای پد سلولزی مرغوب به ضخامت ۱۰ سانتی متر جهت دستیابی به بازده تبخیر بیش از ۸۸ درصد و $\Delta t=16$ می باشد. این نوع از کولرهای آبی لورج مجهز به فیلتر قابل شستشو، جهت جلوگیری از ورود گرد و غبار آلودگی به محیط داخلی است و دارای پمپ آب مگنتی فوق کم مصرف و درب پلیمری مقاوم می باشد.

ورق گالوانیزه با پوشش ۲۲۰-۲۰۰ گرم بر متر مربع

رنگ الکترواستاتیک - پلی استر

دارای پانل هوشمند، مجهز به محافظ جان و قطع دو قطب، ترموستاتیک

جبران افت هوادهی در اثر ازدیاد طول کانال به صورت هوشمند با افزایش دور موتور

قابلیت کنترل دستی و اتوماتیک همزمان دما (ترموستاتیک) و میزان هوادهی

عدم مصرف برق ناگهانی در هنگام استارت موتور (SFOT START)

دارای حفاظت نوسان ولتاژ ورودی و حفاظت ازدیاد گرمای موتور

کولر

رادیاتور

پکیج

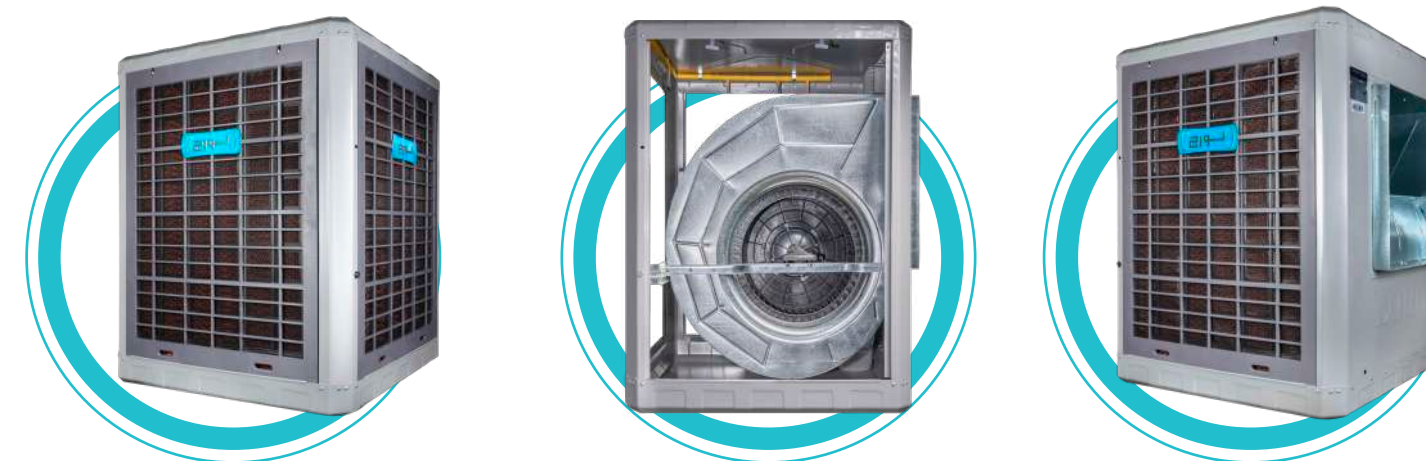

NEW

A++

کولرهای آبی فوق کم مصرف

High Efficiency Water Cooler

MODEL: LCDC70



LCD
PANEL



2 YEARS
GUARANTY



COOLING EFFICIENCY
MORE THAN 80%



تازه نفس و کم مصرف

کولر آبی فوق کم مصرف با موتور BLDC (از نوع تسمه‌ای) تا ۶۰٪ کاهش مصرف برق بدون افت هوادهی می‌باشد. کنترل دور موتور به صورت پله ای (هفت پله) جریان افت هوادهی در اثر ازدیاد طول کانال به صورت اتوماتیک با افزایش دور موتور رده انرژی A++

ورق گالوانیزه با پوشش ۲۲۰-۲۰۰ گرم بر متر مربع

رنگ الکترواستاتیک - پلی استر

دارای پانل هوشمند، مجهز به محافظ جان و قطع دو قطب، ترموستاتیک

جریان افت هوادهی در اثر ازدیاد طول کانال به صورت هوشمند با افزایش دور موتور

قابلیت کنترل دستی و اتوماتیک همزمان دما (ترموستاتیک) و میزان هوادهی

عدم مصرف برق ناگهانی در هنگام استارت موتور (SFOT START)

دارای حفاظت نوسان ولتاژ ورودی و حفاظت ازدیاد گرمای موتور

کولر

رادیاتور

پکیج



دلچسب و خنک

اساس کار کولرهای سلولزی نیز مانند کولرهای آبی با واسطه تبخیر پوشال، از طریق سرمایش تبخیری می باشد اما بر خلاف کولرهای آبی معمولی که واسط تبخیر آنها پوشال می باشد، از پدهای سلولزی استفاده شده است. دلیل استفاده از پد سلولزی بازده خنکی بیشتر و در نتیجه گرید انرژی بالاتر می باشد. پد سلولزی این کولرها بر خلاف پوشال معمولی دارای ویژگی های زیر می باشد:

- ۱- بازده تبخیر پد با ضخامت ۱۰ سانتی متر، از پوشال های معمولی بیشتر بوده و در دراز مدت ثبات بیشتری دارد.
- ۲- کاهش میزان برق مصرفی در شرایط یکسان ۳- سطح تماس بسیار وسیع تر بین آب و هوا ۴- قدرت جذب بسیار بالای آب ۵- فرآیند تبخیری با تولید بخار آب خالص و عاری از هرگونه آلودگی و مواد معدنی ۶- عدم امکان تشکیل قارچ روی پوسته پد سلولزی ۷- نصب سریع و آسان نسبت به پوشال

سلولزی

کولرهای آبی سلولزی

Cellulose Evaporative Air Cooler

MODEL: LC80/LCC50/LCC55
WITH TURBO FAN



LCD
PANEL



2
YEARS
GUARANTY



COOLING EFFICIENCY
MORE THAN 85%

 مجهز به پد سلولزی استاندارد با ضخامت ۱۰ سانتی متر

 مجهز به درب های پلیمری (Anti UV)

 ورق گالوانیزه با پوشش ۲۲۰-۲۰۰ گرم بر متر مربع

 رنگ الکترواستاتیک - پلی استر

 دارای کلید هوشمند، مجهز به محافظ جان و قطع دو قطب، ترموستاتیک، سیستم صرفه جویی مصرف آب

 مجهز به فن توربو



تازه و با طراوت

در بسیاری از مجتمع های آپارتمانی، محل نصب کولرها را روی بالکن در نظر می گیرند. در این حالت نیازی به نصب کولر بر روی پشت بام نیست و می توان کولر را مستقیما روی بالکن قرار داد. در نتیجه علاوه بر صرفه جویی در مصرف کانال، راندمان کولر افزایش می یابد. از مهمترین مزایای این نوع کولر استفاده از زانوئی و کانال کمتر است، این کولر در دو نوع پوشالی و سلولزی تولید می شود.

مناسب جهت نصب در بالکن 

ورق گالوانیزه با پوشش ۲۲۰-۲۰۰ گرم بر متر مربع 

رنگ الکترواستاتیک - پلی استر 

دارای کلید هوشمند، مجهز به محافظ جان و قطع دو قطب، ترموستاتیک، سیستم صرفه جویی مصرف آب 

۲ سال گارانتی 

کولر

رادیاتور

پکیج

هوادهی از بالا

کولر آبی بالکنی

Up draft Evaporative Air Cooler

MODEL: LC40/LC55

 LCD
PANEL

 2
YEARS
GUARANTY

 COOLING EFFICIENCY
MORE THAN 75%



شاداب و پُربار

کولرهای آبی لورج با سری عمومی که از واسطه تبخیر پوشالی جهت فرآیند خنک سازی استفاده می‌کنند، دارای خروجی هوادهی از رو به رو بوده و بازدهی تبخیر بین ۷۵ تا ۸۰ درصد دارد. کلیه کولرهای آبی تولید شده در گروه صنعتی لورج به همراه مجموعه کلید ترموستاتیک هوشمند مجهز به قطع دو قطب و محافظ جان در بازار عرضه می‌گردد. بدنه این کولرها مانند سایر مدل‌های کولر آبی لورج از ورق گالوانیزه با پوشش ۲۲۰-۲۰۰ گرم بر متر مربع و نوع رنگ الکترواستاتیک - پلی استر می‌باشد. کولرهای آبی لورج سری عمومی دارای ۲ سال گارانتی از زمان نصب می‌باشد. نصب کولرهای آبی لورج توسط کلیه افراد مجاز امکان‌پذیر است.

ورق گالوانیزه با پوشش ۲۲۰-۲۰۰ گرم بر متر مربع 

رنگ الکترواستاتیک - پلی استر 

دارای کلید هوشمند، مجهز به محافظ جان و قطع دو قطب، ترموستاتیک، سیستم صرفه‌جویی مصرف آب 

۲ سال گارانتی 

آبی

کولرهای آبی عمومی

Evaporative Air Cooler General

MODEL: LC35 / LC50 / LC70

 LCD PANEL

 2 YEARS GUARANTY

 COOLING EFFICIENCY MORE THAN 75%



کوچک و کاربردی

کولر آبی پرتابل لورج با ابعاد مناسب جهت فضاهای کوچک تولید می‌شود. بسیاری مواقع نیاز است فضایی را خنک‌سازی نمائیم اما موقتی بودن شرایط اجازه ایجاد زیر ساخت های دائمی و توکار ساختمان را به ما نمی‌دهد. بهترین انتخاب در چنین مواقعی استفاده از تجهیزات قابل حمل یا پرتابل می‌باشد تا در زمان تغییر شرایط، حمل سیستم از جایی به جایی دیگر به آسانی صورت بگیرد.

کولر پرتابل

کولرهای آبی قابل حمل

Portable Evaporative Air Cooler

MODEL: LC29

 2 YEARS GUARANTY

 COOLING EFFICIENCY MORE THAN 70%



مناسب جهت فضاهای کوچک 

پروانه از جنس پلاستیک خاص مقاوم به ضربه 

ورق گالوانیزه با پوشش ۲۲۰-۲۰۰ گرم بر متر مربع 

رنگ الکترواستاتیک - پلی استر 

۲ سال گارانتی 

دو شاخ برق مجهز به سیستم محافظ جان و کلید قطع دو قطب 



مشخصات فنی	سری قابل حمل
مدل	LC29
هوادهی (در فشار ایستایی صفر)	۱۶۵۰ مترمکعب بر ساعت ۹۷۰ فوت مکعب بر دقیقه
بازده خنکی	۷۰%
نوع و قدرت موتور	الکتروژن و موتورن ۱/۸ اسب بخار
نوع و قدرت پمپ آب	الکتروژن ۱/۶۰ اسب بخار
ابعاد (میلیمتر)	۶۲۰x۴۵۰x۵۵۰
وزن خالص محصول	۲۰ کیلوگرم
وزن کولر با آب	۳۶ کیلوگرم
گرید انرژی	-

مشخصات فنی	سری خروجی از بالا	
مدل	LC40	LC55
هوادهی (در فشار ایستایی صفر)	۴۰۰۰ مترمکعب بر ساعت ۲۳۵۰ فوت مکعب بر دقیقه	۶۵۰۰ مترمکعب بر ساعت ۳۸۰۰ فوت مکعب بر دقیقه
بازده خنکی	۷۵%	۸۰%
نوع و قدرت موتور	الکتروژن IE۴ با گرید ۱/۳, A اسب بخار	الکتروژن IE۴ با گرید ۱/۲, A اسب بخار
نوع و قدرت پمپ آب	الکتروژن راندمان بالا، ۱/۶۰ اسب بخار	الکتروژن راندمان بالا، ۱/۶۰ اسب بخار
توان مصرفی کل	۳۴۰ وات	۴۴۰ وات
ابعاد (میلیمتر)	۷۳۰x۷۳۰x۸۶۰	۸۷۰x۸۷۰x۱۰۰۰
وزن خالص محصول	۵۲ کیلوگرم	۷۳ کیلوگرم
وزن کولر با آب	۸۵ کیلوگرم	۱۲۰ کیلوگرم
گرید انرژی	A+	A

مشخصات فنی	سری فوق کم مصرف	
مدل	LCDC 70	LCDC 80
هوادهی (در فشار ایستایی صفر)	۸۰۰۰ مترمکعب بر ساعت ۴۷۰۰ فوت مکعب بر دقیقه	مجهز به موتور BLDC تیپ دایرکت فن پلیمری و کلید ترموستاتیک هوشمند
بازده خنکی	۸۵%	۸۵%
نوع و قدرت موتور	BLDC تسمه ای	مجهز به موتور BLDC تیپ دایرکت فن پلیمری و کلید ترموستاتیک هوشمند
نوع و قدرت پمپ آب	الکتروژن راندمان بالا ۱,۶۰ اسب بخار	در حالت بیشینه هوادهی ۴۳۰ وات
توان مصرفی	در حالت ایده آل برای ایجاد دمای آسایش ۱۵۰ وات	در حالت بیشینه هوادهی ۴۳۰ وات
ابعاد (میلیمتر)	۸۶۵x۸۶۵x۱۱۵۰	و ظرفیت هوادهی ۵۰۰۰ متر مکعب بر ساعت است
وزن خالص محصول	۸۱ کیلوگرم	۹۰۰x۹۳۰x۱۱۴۰
وزن کولر با آب	۱۲۷ کیلوگرم	۷۹ کیلوگرم
گرید انرژی	A++	۱۲۷ کیلوگرم
		A+++

جدول ها

و مشخصات فنی تمامی کولرهای آبی لورچ

مشخصات فنی	سری عمومی		
مدل	LC35	LC50	LC70
هوادهی (در فشار ایستایی صفر)	۴۰۰۰ مترمکعب بر ساعت ۲۳۵۰ فوت مکعب بر دقیقه	۶۵۰۰ مترمکعب بر ساعت ۳۸۰۰ فوت مکعب بر دقیقه	۸۲۰۰ مترمکعب بر ساعت ۴۸۰۰ فوت مکعب بر دقیقه
بازده خنکی	۷۵%	۷۵%	۷۵%
نوع و قدرت موتور	الکتروژن IE۴ با گرید ۱/۳, A اسب بخار	الکتروژن IE۴ با گرید ۱/۲, A اسب بخار	الکتروژن IE۴ با گرید ۳/۴, A اسب بخار
نوع و قدرت پمپ آب	الکتروژن راندمان بالا، ۱/۶۰ اسب بخار	الکتروژن راندمان بالا، ۱/۶۰ اسب بخار	الکتروژن راندمان بالا، ۱/۶۰ اسب بخار
توان مصرفی کل	۳۴۰ وات	۴۴۰ وات	۶۴۰ وات
ابعاد (میلیمتر)	۷۳۰x۷۳۰x۸۶۰	۸۷۰x۸۷۰x۱۰۰۰	۸۶۵x۸۶۵x۱۱۵۰
وزن خالص محصول	۵۰ کیلوگرم	۶۹ کیلوگرم	۸۱ کیلوگرم
وزن کولر با آب	۸۳ کیلوگرم	۱۱۷ کیلوگرم	۱۲۷ کیلوگرم
گرید انرژی	A+	A	A

مشخصات فنی	سری سلولزی		
مدل	LCC50	LCC55 - بالکنی	LC80
هوادهی (در فشار ایستایی صفر)	۶۵۰۰ مترمکعب بر ساعت ۳۸۰۰ فوت مکعب بر دقیقه	مجهز به فن توربو و کلید هوشمند ترموستاتیک	مجهز به فن توربو و کلید هوشمند ترموستاتیک
بازده خنکی	۸۵%	۸۰%	۸۸%
نوع و قدرت موتور	الکتروژن IE۴ با گرید ۱/۲, A اسب بخار	الکتروژن IE۴ با گرید ۱/۲, A اسب بخار	الکتروژن IE۴ با گرید ۳/۴, A اسب بخار
نوع و قدرت پمپ آب	الکتروژن راندمان بالا ۱/۶۰ اسب بخار	الکتروژن راندمان بالا ۱/۶۰ اسب بخار	الکتروژن راندمان بالا، ۱/۶۰ اسب بخار
توان مصرفی کل	۴۴۰ وات	۴۴۰ وات	۶۴۰ وات
ابعاد (میلیمتر)	۸۷۰x۸۷۰x۱۰۰۰	۸۷۰x۸۷۰x۱۰۰۰	۹۰۰x۹۳۰x۱۱۴۰
وزن خالص محصول	۶۸ کیلوگرم	۶۹ کیلوگرم	۷۴,۵ کیلوگرم
وزن کولر با آب	۱۱۵ کیلوگرم	۱۱۸ کیلوگرم	۱۱۴ کیلوگرم
گرید انرژی	A+	A	A

EXPERIENCE COLD AND FRESH AIR





sign of comfort

دفتر مرکزی: اصفهان، خیابان شیخ صدوق شمالی،
نیش خیابان هفت‌دست غربی، ساختمان شرکت لورچ
تلفن: ۳۶۶۳۹۰۰۰ (۰۳۱)

دفتر تهران: خیابان ولیعصر، روبروی صدا و سیما،
کوچه گلستان (شهنواز)، پلاک ۸۷ **تلفن:** ۷۵۹۶۸ (۰۲۱)
مرکز ارتباط با مشتریان: ۳۴۰۳۰ (۰۳۱)

 www.lorchco.com

 [lorch.co](https://www.instagram.com/lorch.co)

 info@lorchco.com